

PDP02

Differenzdruck-Manometer mit Plattenfeder-Messsystem und zwei Messkammern

- **Low-cost Ausführung**
- **komplett aus Edelstahl, Dichtungen Viton und PTFE**
- **Messbereiche von 0...0,6 bar bis 0...16 bar**
- **statischer Druck max. 20 bar**
- **hohe Überlastsicherheit, max. 4 x Messbereichsendwert**
- **Gehäusedurchmesser 100 oder 160 mm**
- **Ausführungen für alle Einbauvarianten lieferbar**



Beschreibung:

Die Differenzdruck-Manometer PDP02 besitzen zwei Messkammern, welche durch eine Plattenfeder voneinander getrennt sind. Unterschiedliche Drücke in den beiden Messkammern bewirken einen Ausschlag der Plattenfeder, der über ein Zeigerwerk auf der Skala zur Anzeige gebracht wird.

Die Geräte werden immer komplett in Edelstahl mit Viton und PTFE-Dichtungen in den Gehäusegrößen 100 oder 160 mm geliefert. Gehäuseausführungen für praktisch alle Einbausituationen sind verfügbar.

Einsatzbereiche:

Die Differenzdruck-Manometer PDP02 werden vor allem in folgenden Anwendungsbereichen eingesetzt:

- Filterüberwachung
- Petrochemie
- Öl und Gas-Anwendungen
- Schiffbau
- Off-Shore-Anwendungen
- allgemeine Industrieanwendungen
- Durchflussmessung mittels Blenden bzw. nach dem Wirkdruckprinzip

Ausführungen:

Nenngröße:	Gehäusedurchmesser 100 oder 160 mm
Werkstoffe:	Gehäuse aus Edelstahl 1.4301, Rohrfeder und Prozessanschluss aus Edelstahl 1.4571, Plattenfeder aus Duratherm
Prozessanschluss:	2 x G 1/2 AG oder 2 x 1/2" NPT AG, Sonderanschlüsse optional
Bauformen:	
Version K:	zum Rohraufbau, Anschluss unten
Version L:	zum Wandaufbau, mit Rand hinten, Anschluss unten
Version M:	zum Rohranbau, Anschluss hinten
Version N:	zum Schalttafeleinbau, mit Dreiloch-Frontring, Anschluss hinten
Version O:	zum Schalttafeleinbau, mit Dreiloch-Frontring, Anschluss unten

Messbereiche:

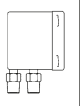
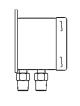
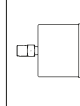
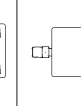
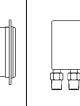
Messbereich in bar (max. statischer Druck, beidseitig)/Überlastsicherheit in bar	Bauform				
					
	Bestellcode				
0...0,6 (20 / 2,4)	K67	L67	M67	N67	O67
0...1 (20 / 4)	K69	L69	M69	N69	O69
0...1,6 (20 / 6,4)	K70	L70	M70	N70	O70
0...2,5 (20 / 10)	K72	L72	M72	N72	O72
0...4 (20 / 16)	K73	L73	M73	N73	O73
0...6 (20 / 20)	K74	L74	M74	N74	O74
0...10 (20 / 20)	K75	L75	M75	N75	O75
0...16 (20 / 20)	K76	L76	M76	N76	O76

Funktionsprinzip:

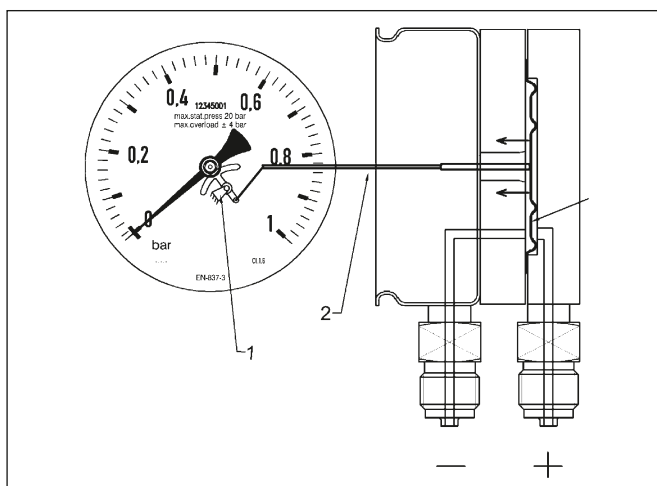

- 1 = Zeigerwerk
2 = mechanische Verbindung zum Messelement
3 = Plattenfeder

Typenschlüssel:

Bestellnummer:	PDP02	10.	EV.	15G.	0.	K75.	0.	0
Differenzdruck-Manometer mit Plattenfeder								
Ausführung:	10 = Gehäusedurchmesser 100 mm 16 = Gehäusedurchmesser 160 mm							
Werkstoffe:	E = Edelstahl, Dichtungen Viton/PTFE S = Sonderausführung							
Prozessanschluss	15G = 2 x G 1/2 AG 15N = 2 x 1/2" NPT AG S = Sonderanschluss (siehe: Optionen)							
Vibrationsdämpfung:	0 = ohne							
Bauform und Messbereiche:	K67...O76 = siehe Tabelle „Messbereiche“							
Elektrische Zusatzeinrichtungen:	0 = ohne xxx = siehe Tabelle „Optionen und Zubehör“							
Optionen und Zubehör (Mehrfachauswahl möglich):	0 = ohne xxx = siehe Tabelle „Optionen und Zubehör“							

Technische Daten:

Gehäuse:	Rundgehäuse aus Edelstahl 1.4301, d = 100 oder 160 mm
Messglied:	Plattenfeder aus Duratherm
Zeigerwerk:	Messing, vernickelt
Sichtscheibe:	Mineralglas (4 mm)
Skala und Zeiger:	Aluminium
Prozessanschluss:	1/2" G oder NPT (standard), 1/4", 3/8" G oder NPT (optional) aus Edelstahl 1.4404, andere Anschlüsse auf Anfrage
Dichtung:	Viton/PTFE
Messbereiche:	siehe Tabelle „Messbereiche“
max. statischer Druck:	siehe Tabelle „Messbereiche“
Überlastsicherheit:	siehe Tabelle „Messbereiche“
Medientemp:	-20 ... +80 °C
Genauigkeit:	Kl. 2,5
Schutzart:	IP65

Abmessungen:

PDP02...K
zum
Rohraufbau,
Anschluss unten

	Gehäusedurchmesser (mm)	
	100	160
A	101,5	162
B	80	80
C	11	11
E	89	119
T	20	20

PDP02...L
zum
Wandaufbau, mit
Rand hinten,
Anschluss unten

	Gehäusedurchmesser (mm)	
	100	160
A	101,5	162
B	83	83
C	14	14
D	132	196
E	89	119
P	116	178
H	4,5	6
T	20	20

PDP02...M
zum
Rohranbau,
Anschluss hinten

	Gehäusedurchmesser (mm)	
	100	160
A	101,5	162
B	80	80
E	120	120
T	20	20

PDP02...N
zum Schalttafel-
einbau, mit
Dreiloch-
Frontring,
Anschluss
hinten

	Gehäusedurchmesser (mm)	
	100	160
A	101,5	162
B	80	80
D	132	196
E	120	120
F	3,5	3
G	13	15,5
H	4,5	6
P	116	178
T	20	20

PDP02...O
zum Schalttafel-
einbau, mit
Dreiloch-
Frontring,
Anschluss
unten

	Gehäusedurchmesser (mm)	
	100	160
A	101,5	162
B	80	80
C	11	11
D	132	196
E	89	119
F	3,5	3
G	13	15,5
H	4,5	6
P	116	178
T	20	20



Drei-Spindel-Ventilblock für PDP02:

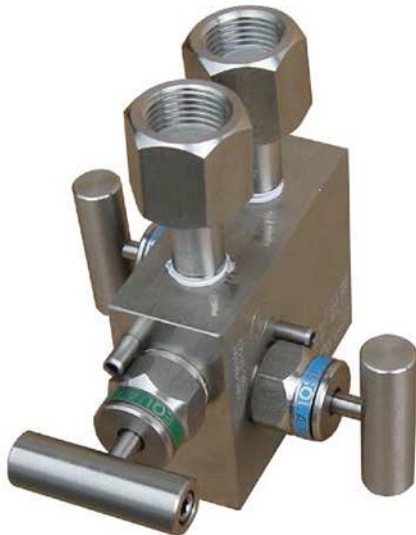

Der Ventilblock 3VD-35 dient zur Absperrung der Verbindung zum Prozeß sowie zum Druckausgleich zwischen den beiden Eingängen des Differenzdruck-Manometers vor der eigentlichen Messung.

Das Gerät besteht komplett aus Edelstahl 1.4401, die Packung besteht aus PTFE.

Der Ventilblock kann für alle Differenzdruck-Manometer mit einem Mittenabstand der Prozeßanschlüsse von 35 mm eingesetzt werden.

Optionen und Zubehör:

Beschreibung	Code
Skala in psi	P
Doppelskala bar / psi	BP
Sonderskala	SK...
Prozessanschluss G 1/4	08G
Prozessanschluss G 3/8	10G
Prozessanschluss 1/4" NPT	08N
Prozessanschluss 3/8" NPT	10N
Drei-Spindel-Ventilblock aus Edelstahl, Prozessanschluss: 2 x G 1/4 IG Instrumentenanschluss: 2 x G 1/2 mit drehbarer Muffe	3VD-35

Funktion:

